



取扱説明書

コンパクト2ウェイスピーカー

ブラック
CMS-50

トランス付・ブラック
CMS-50T

ホワイト
CMS-50W

トランス付・ホワイト
CMS-50TW

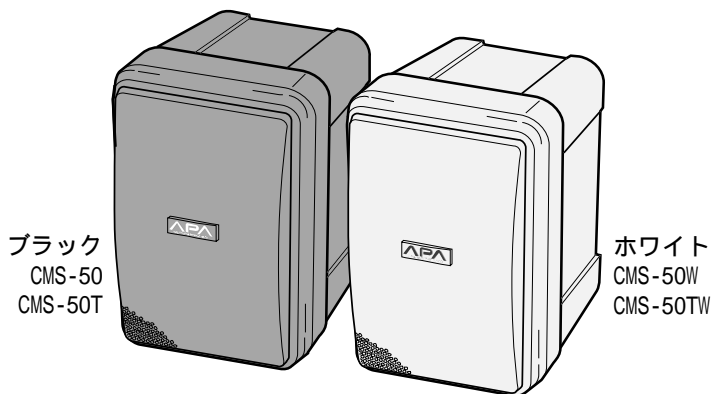

このたびは、コンパクト2ウェイスピーカーをお買い上げいただき誠にありがとうございました。

安全上のご注意

必ずお守りください

スピーカーを取付けの際は、この取扱説明書の「安全上のご注意」と取付工事に関する説明をよくお読みの上、正しくお取付、配線をおこなってください。この取扱説明書はお読みになったあとは、必ず保存してください。

工事業者様へ 設置工事終了後、この取扱説明書は必ずお客様にお渡しください。

安全に正しくお使いいただくために

この取扱説明書および製品への表示では、製品を安全に正しくお使いいただき、あなたや他の人への危害や財産への損害を未然に防止するために、いろいろな絵表示をしています。その表示と意味は次のようになっています。内容をよく理解してから本文をお読みください。

絵表示の例



この記号は禁止の行為であることを告げるものです。図の中や近傍に具体的な注意内容(左図の場合は分解禁止)が描かれています。











この記号は行為を強制したり指示する内容を告げるものです。











この記号は注意(危険・警告)を促す内容があることを告げるものです。図の中に具体的な注意内容が描かれています。

UNI-PEX

警告 この表示を無視して、誤った取扱いをすると、人が死亡または重傷を負う可能性が想定される内容を示しています。

異常が起きたときは、ただちに使用をやめる 煙が出ている、においや音ができる、水や異物が入った、落として破損したなど、火災・感電の原因となります。ただちに使用を中止し、工事店などにご連絡ください。	
工事は工事店に依頼する 工事には、技術と経験が必要です。火災・感電、けが、器物損壊の原因となります。工事店にご相談ください。	
分解 / 改造はしない 火災の原因となります。修理や点検は、工事店などにご依頼ください。	
配線は正しくおこなう ショートや、誤配線により火災の原因となります。	
ケーブル類は引っ張らない 火災や感電の原因になります。	
常時振動する場所に取り付けない 振動で金具が破損し、落下によりけがの原因となります。	
可燃性雰囲気中で使用しない 爆発する恐れがあります。	
過大入力を加えない 火災やけがの原因となります。	

注意 この表示を無視して、誤った取扱いをすると、人が傷害を負う可能性が想定される内容および、物的損害のみの発生が想定される内容を示しています。

水・湿気・湯気・ほこり・油成分(油煙 / 油粒)などの多い場所に設置しない 火災・感電・故障・破損の原因となることがあります。	
長時間音が歪んだ状態で使わない スピーカ - が発熱し、火災の原因となることがあります。	
重量に耐える場所に取り付ける 取付場所の強度が不十分なとき、落下したりしてけがや破損の原因となることがあります。	
通行などの障害となる場所には設置しない 引っかかったり、当たったりなどしてけがの原因となることがあります。	
配線は、アンプの電源を切っておこなう 感電の原因となることがあります。	
この機器に乗ったり、ぶらさがったりしない 特にお子様にはご注意ください。倒れたり、こわれたりして、けがの原因となることがあります。	
磁気テープなどを近づけない フロッピーディスクやテープなどの情報が消えます。	
定期点検を実施する 定期点検を実施し取り付け状態を確認してください。	

使用上のご注意

定格入力はCMS-50/50Wが50W（4 Ω ）、CMS-50T/50TWが25W（400 Ω ）です。次のような信号や過大入力時には、アンプのボリュームを下げてください。

ハウリング音　電源スイッチのON/OFF時のショック音　アンプの過大入力（過出力）

アンプの高低音の上げすぎ（音質調節）　FM放送の局間ノイズや高域周波数成分を多く含んだ連続音

CMS-50/50Wを大出力アンプで使用される場合には、過大入力加わらないよう、アンプのボリュームにご注意ください。また、定格50W以下のアンプをご使用の場合でも、アンプの入力が大きすぎたり、ボリュームを上げすぎたりしますと、アンプの出力がはずんで、スピーカー破損の原因になることがありますので、アンプの入力感度や出力には充分ご注意ください。

アンプのトーンコントロールやラウドネス、あるいはグラフィックイコライザーを使って低音や高音のレベルを上げてご使用の場合は、通常より大きなパワーがスピーカーに加わりますので、アンプのボリュームにご注意ください。

設置上のご注意

直射日光や雨などがあたるところ、また湿気の多いところでのご使用は避けてください。別売の取付金具で本機を天井や壁面などに取付ける場合は、スピーカーの重量に十分に耐えられる場所または、補強を施した場所へ設置してください。また、取付金具からの共振、異常音がないか充分確認してください。

尚、取付場所の強度不十分、取付方法の不備による事故に対する一切の責任は負いかねます。

接続上のご注意

アンプに接続する際、必ずアンプの電源をOFFにしてください。電源を入れたまま接続しますと、スピーカーが破損することがあります。

スピーカーとアンプの極性を必ず合わせてください。

CMS-50/50Wの入力インピーダンスは4 Ω です。出力負荷インピーダンス4 Ω 駆動が可能なアンプに接続してください。

CMS-50T/50TWの入力インピーダンスは400 Ω （25W）、670 Ω （15W）、1.3k Ω （7.5W）です。接続するアンプの出力インピーダンスを確認してください。

ツイーター保護回路について

本機には、連続的な過大入力からスピーカーを守るため、保護回路が組込まれています。使用中に高音の音量が急に小さくなった場合には保護回路が動作しています。速やかにアンプのボリュームを下げて自動復帰したのち、音量を前より少し下げてご使用ください。

接続方法 CMS-50・CMS-50W

入力端子部のホーンジャックとプッシュターミナルは、内部で並列接続されています。
いずれかの端子をご使用ください。

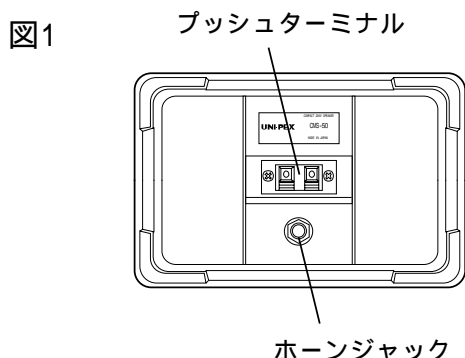

プッシュターミナルを使用する場合

プッシュボタンをいっばいに押しながらスピーカーコードを差し込んでください。
アンプの出力端子 + 側をプッシュターミナル (赤) に、アンプの出力端子 - 側をプッシュターミナル (黒) に接続してください。(図2参照)

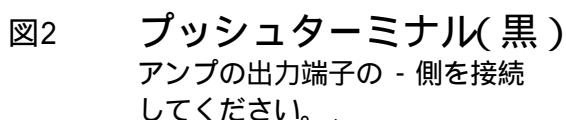

プッシュボタン

プッシュターミナル(赤)

アンプの出力端子の + 側を接続してください。

スピーカーコードの末端処理方法

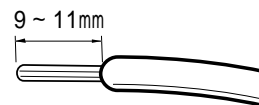

適合電線 : 0.75mm² ~ 2.0mm² のより線

ホーンジャックを使用する場合

2極大形単頭プラグに極性を合わせ、スピーカーコードをはんだ付けしてください。

(図3参照)

ホーンジャックにプラグを接続してください。

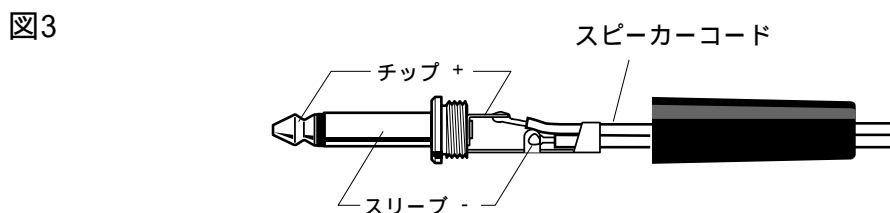

接続方法 CMS-50T・CMS-50TW

CMS-50T・CMS-50TWの入力インピーダンスは400 (25W) / 670 (15W) / 1.3k (7.5W) です。接続にはアンプの出力負荷インピーダンスを確認してください。

プッシュボタンをいっばいに押しながらスピーカーコードを差し込んでください。

アンプの出力端子 COM (共通) 側を黒色のプッシュボタンの端子に接続してください。

(図4参照)

規格銘板下部にはそれぞれインピーダンス (W数) が表示されていますので、アンプの出力負荷インピーダンスを確認のうえ、いずれかの端子にスピーカーコードを接続してください。

図3



図4

プッシュターミナル (黒)

アンプの出力端子 COM (共通) 側と接続してください。

プッシュターミナル (赤)

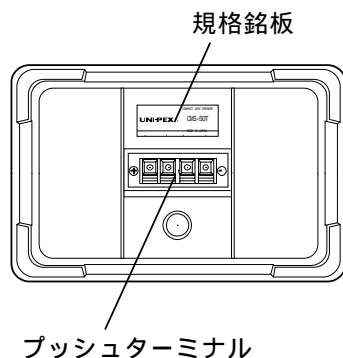
アンプのスピーカー出力の負荷インピーダンスを確認の上、適合するターミナルに接続してください。

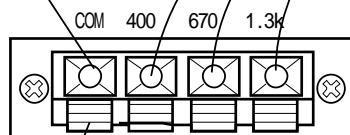

プッシュボタン

スピーカーコードの末端処理方法



適合電線 : 0.75mm² ~ 2.0mm²のより線

別売取付金具

天井・壁面取付金具 SA-701B/W
天井に吊り下げたり、壁面に取付

天井取付

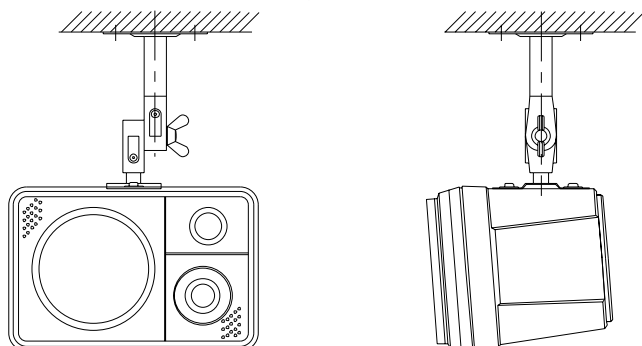

壁取付

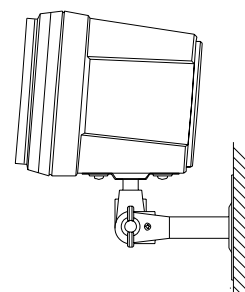

スタンド取付金具 SA-702A
スピーカースタンドST-80(別売)に取付

スタンド取付

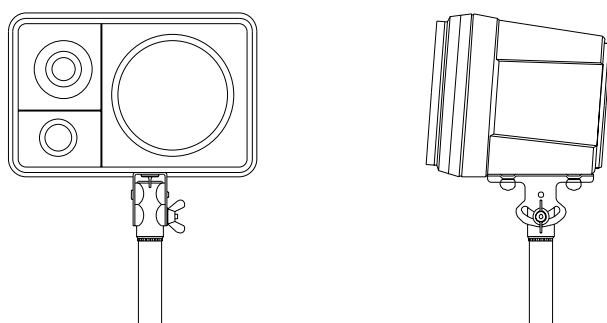

天井取付金具 SA-703
天井に密着して取付

天井密着取付

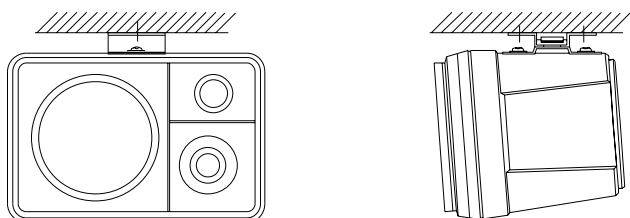

定格

品番	CMS-50/ CMS-50W	CMS-50T/ CMS-50TW
定格入力	50W(RMS/EIA)	25W
インピーダンス 及び非常用種別	4 —————	400 (25W) 670 (15W) 1.3k (7.5W) L級 L級 L級
音響パワーレベル	—————	p=92dB (1W)
指向特性区分	—————	W
出力音圧レベル	88dB(1m1Wにて)	
再生周波数帯域	80Hz ~ 20kHz (偏差 20dB)	
クロスオーバー周波数	4kHz	
入力機構	6.3ホーンジャック1個 2Pプッシュターミナル 並列接続	4Pプッシュターミナル
使用スピーカー	12 cmコーン形ウーハー 1個 2 cmドーム形ツイーター 1個	
寸法	幅 234mm 高さ 153mm 奥行き 164mm	
外装	エンクロージャー・バツフル：(PS樹脂) 塗装仕上げ	
	グリルスクリーン：パンチングメタル 塗装仕上げ マンセルN1.5 近似色 ブラックつや消し(マンセル5Y8.5/1 近似色 ホホワイトつや消し)	
質量	約 2.4 kg	約 3.1 kg
適用規格	—————	非常用放送設備認定品
付属品	取扱説明書 (保証書付)1	
専用品 (別売)	天井・壁面取付金具SA-701B/W、スタンド取付金具SA-702A、天井取付金具SA-703	

本書に記載の専用品につきましては予告なく廃番または新製品に切り換えることがあります。

外観寸法図 (単位:mm)

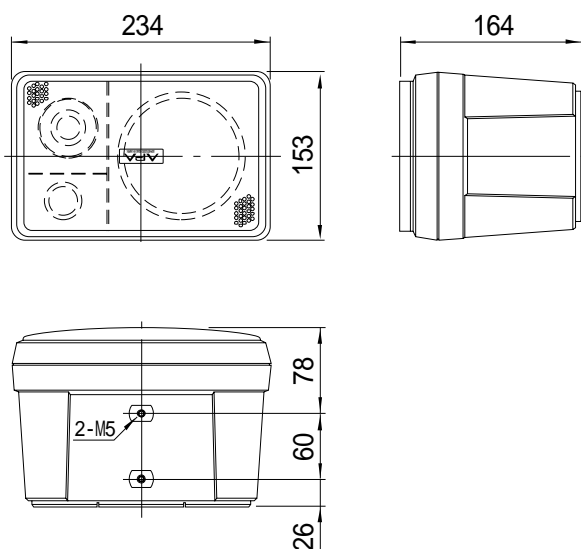

製造元 日本電音株式会社
発売元 ユニパック株式会社

RKTCMS50-H0-7